

## Confair.

Programm 440. Technische Einzelheiten.

### Funktion

Mobiles, kleinteiliges Einrichtungsprogramm für multifunktionale Kommunikationsräume mit dynamischer, selbstorganisierter Teamarbeit.

### Schreibpult

#### Gestell

Fußkreuz aus Aluminiumdruckguss, poliert. Schwarze Polyamid-Rollen und -Gleiter. Säule ovales Aluminiumprofil, natur eloxiert oder in den Farben Schwarz oder Silber seidenmatt beschichtet.

#### Schreibplatte

Birkensperrholz, mit der Säule klappbar verbunden. Vorder- und Hinterkante mit überstehenden Anleimern aus schwarzem Polypropylen.

### Oberflächen

#### Plattengruppe 1 – Schichtstoff

Plattenstärke 11 mm  
Schichtstoff nach Wilkhahn Farb- und Oberflächenmuster.  
Kante natur geölt.

#### Plattengruppe 2 – Furnier

Plattenstärke 11 mm  
Variante 1:  
Buche-, Eiche-, oder Eschefurnier nach Wilkhahn-Farbtönen.  
Variante 2:  
Ahorn-, Kirschbaum-, Ulme- oder Nussbaumfurnier sowie Wilkhahn-Furnier Mocca nach Wilkhahn-Farbtönen.

#### Furnierausführung

Die Furniere werden im Standard als geschobene Furnierblätter verarbeitet.  
Klarlack versiegelte Oberflächen:  
Offenporig: Eiche-, Esche-, Nussbaum- und Ulmefurnier sowie Wilkhahn-Furnier Mocca.  
Geschlossenporig: Ahorn-, Buche-, und Kirschbaumfurnier.  
Wuchsmerkmale in definierten Grenzen zulässig.

#### Zubehör

Transportwagen

### Server

#### Gestell

Fußkreuz aus Aluminiumdruckguss, poliert oder in den Farben Silber seidenmatt oder Schwarz beschichtet, mit vier Doppellenkrollen aus schwarzem Polyamid. Säule und Kabelabdeckungen Aluminiumprofil, natur eloxiert oder entsprechend dem Fußkreuz beschichtet. Handgriff aus schwarzem Polypropylen.

#### Tablar- und Boxenträger

Aluminiumdruckguss, schwarz beschichtet.

#### Tablar

Stahlblechformteil mit schwarzer Strukturbeschichtung.  
Beim Server für Diaprojektor ist das Tablar neigbar.

#### Box

Boden Stahlblechformteil mit schwarzer Strukturbeschichtung.  
Korpus und Fronten aus Birken-sperrholz.

#### Zubehör

Boxeneinteilung, fünfteiliges Set aus schwarzen Polypropylen-Stegen zur variablen Inneneinteilung

#### Kabelbox

Boden Stahlblechformteil mit schwarzer Strukturbeschichtung.  
Korpus und Fronten aus Birken-sperrholz, mit Steckdosenleiste, abgedeckt durch Winkel aus Stahlblech mit schwarzer Strukturbeschichtung.

#### Schubladenbox

Korpus und Fronten aus Birken-sperrholz.  
Boden Stahlblechformteil mit schwarzer Strukturbeschichtung.  
Schublade Buche-Massivholz natur, auf Stahl-Teilauszügen.  
Schubladeninnenmaß 37 x 37 cm.  
Deckel Stahlblechformteil mit schwarzer Strukturbeschichtung.

#### Zubehör

Schubladeneinteilung fünfteiliges Set aus schwarzen Polypropylen-Stegen zur variablen Inneneinteilung.

### Korpus-Gruppe 1 – Schichtstoff:

Plattenstärke 12 mm  
Schichtstoff nach Wilkhahn Farb- und Oberflächenmuster. Kante natur geölt.

### Korpus-Gruppe 2 – Furnier

Plattenstärke 12 mm  
Variante 1:  
Buche-, Eiche-, oder Eschefurnier nach Wilkhahn-Farbtönen.  
Variante 2:  
Ahorn-, Kirschbaum-, Ulme- oder Nussbaumfurnier sowie Wilkhahn-Furnier Mocca nach Wilkhahn-Farbtönen.

### Furnierausführung

Die Furniere werden im Standard als geschobene Furnierblätter verarbeitet.  
Klarlack versiegelte Oberflächen:  
Offenporig: Eiche-, Esche-, Nussbaum- und Ulmefurnier sowie Wilkhahn-Furnier Mocca.  
Geschlossenporig: Ahorn-, Buche-, und Kirschbaumfurnier.  
Wuchsmerkmale in definierten Grenzen zulässig.

### Achtung!

Zulässige Belastbarkeit beachten:  
Bei gleichmäßiger Lastverteilung Server insgesamt 60 kg, Tablare, Boxen und Kabelbox je 20 kg, Schubladenbox 20 kg, davon innerhalb der Schublade 6 kg.

## Programm 440 Confair

Seite 2 von 3

### Rednerpult

#### Gestell

Wie Server, jedoch mit zwei Doppelrollen und zwei Gleitern aus schwarzem Polyamid.

#### Pultplatte

Birkensperrholz, Vorderkante mit überstehendem Anleimer aus schwarzem Polypropylen.

### Oberflächen

#### Plattengruppe 1 – Schichtstoff

Plattenstärke 11 mm  
Schichtstoff nach Wilkhahn Farb- und Oberflächenmuster. Kante natur geölt.

#### Plattengruppe 2 – Furnier

Plattenstärke 11 mm  
Variante 1:  
Buche-, Eiche-, oder Eschefurnier nach Wilkhahn-Farbtönenmuster.  
Variante 2:  
Ahorn-, Kirschbaum-, Ulme- oder Nussbaumfurnier sowie Wilkhahn Furnier Mocca nach Wilkhahn-Farbtönenmuster.

#### Furnierausführung

Die Furniere werden im Standard als geschobene Furnierblätter verarbeitet.

Klarlack versiegelte Oberflächen:  
Offenporig: Eiche-, Esche-, Nussbaum- und Ulmefurnier sowie Wilkhahn Furnier Mocca.  
Geschlossenporig: Ahorn-, Buche-, und Kirschbaumfurnier.  
Wuchsmerkmale in definierten Grenzen zulässig.

#### Sichtblende

Lochblech in den Farben Silber seidenmatt oder Schwarz beschichtet. Ungelochter oberer Rand für Firmenlogos (max. 115 x 426 mm).

#### Zubehör

zusätzliche Ablageplatte,  
Breite 45 cm, Tiefe 35 cm.

### Pinnwand / Whiteboard

#### Gestell

Füße aus Aluminiumdruckguss, poliert. Gleiter aus schwarzem Polyamid. Gestell optional mit vier feststellbaren Rollen in der Farbe Schwarz.

#### Rahmen

Seiten und Traversen Aluminiumprofil, natur eloxiert oder in den Farben Silber seidenmatt oder Schwarz beschichtet.

#### Pinnfläche Pinnwand

Beidseitig mit grauem Filztuch bezogen. Mit Nadelleiste aus anthrazith-farbigem Polyätherschaum.

#### Pinnfläche Whiteboard

Eine Seite mit grauem Filztuch bezogen, eine Seite mit weißem emailliertem Stahlblech, haftfähig für Magnete, beschriftbar mit Tafelschreibern, trocken abwischbar, und als Projektionsfläche geeignet.

#### Zubehör

Transportwagen  
Whiteboard Starter-Kit

### Flipchart

#### Gestell

Modell 442/1  
Einklappbares Dreibeingestell aus Aluminiumprofil, glanzverchromt, natur eloxiert oder in den Farben Schwarz oder Silber seidenmatt beschichtet. Scharnier und Gleiter aus schwarzem Polyamid. Gestell optional mit drei Rollen in der Farbe Schwarz, hintere Rolle mit Feststeller (bei dieser Ausführung ist das Gestell nicht faltbar). Schreibtafel aus MDF (mitteldichte Faserplatte) mit verdecktem Umleimer aus Buchenschichtholz. Plattenstärke 13 mm, Oberfläche Schichtstoff (Farbe 24/82); in drei Höhen einzustellen, abnehmbar. Zwei Dorne zur Aufnahme handelsüblichen Flipchartpapiers, mit Papierhalter aus schwarzem Polyamid. Stiftmulde Aluminiumprofil, natur eloxiert oder entsprechend dem Gestell beschichtet

## Programm 440 Confair

Seite 3 von 3

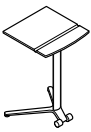

Modell  
441/1 Schreibpult  
Roll-, klapp- und staffelbar, mit geneigter Arbeitsfläche, integrierter Stiftschale und Abschlussleiste.  
48 x 45, H 73

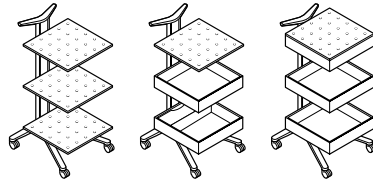

Modellreihen  
445 und 446 Server  
Mobil, variabel auszustatten für Catering, Moderationsmaterial oder Präsentationsmedien.  
46 x 59 (Overhead 91), H 96/107

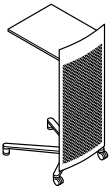

Modell  
448/9 Rednerpult  
Mobil, mit Pultfläche (wahlweise mit zusätzlichem Tablar) und Sichtblende aus beschichtetem Lochblech, beschriftbar.  
46 x 51, H 106/115

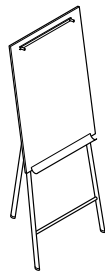

Modell  
442/1 Flipchart  
Einklappbar, mit 3-fach höhen-einstellbarer, abnehmbarer Tafel, Stahldornen und schwarzer Klemmleiste für Papierblöcke und Stiftablage.  
75 x 67, H 180/200

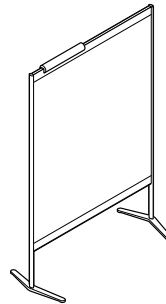

Modellreihe  
443 Pinnwand/Whiteboard  
Staffelbar, Pinnfläche beidseitig mit grauem Filztuch bezogen, Whiteboard mit emailliertem Stahlblech, haftfähig für Magnete und beschreibbar, mit aufsteckbarer Nadelleiste.  
125 x 54, H 190

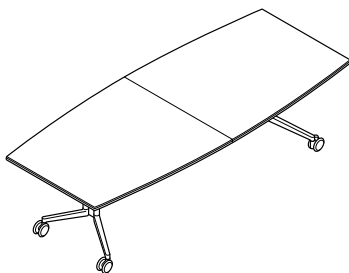
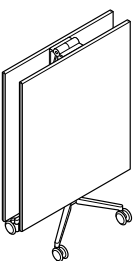

Modellreihe  
440 Confair-Falttische  
Bootsförmig, 90/110 x 260, H 73  
Rechteckig, 90–120 x 180–300, H 73  
Zubehör:  
Schnappverschlüsse zur Verkettung rechteckiger Falttische.

Weiteres Zubehör, individuelle Sonderausführungen und Elektrifizierungsmöglichkeiten auf Anfrage.

Alle Maßangaben in cm.

Technische Änderungen vorbehalten.

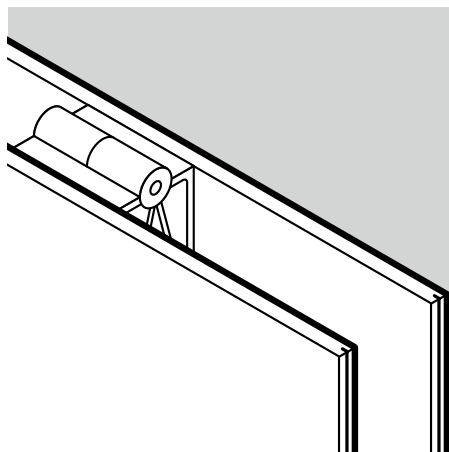

## Confair-Falttisch.

Programm 440. Technische Einzelheiten.

### Funktion

Mobiles, faltbares und verkettbares Tischprogramm zur selbstorganisierenden, dynamischen Nutzung von Konferenz- und Kommunikationsräumen. Mit einem einzigen Griff lassen sich bis zu drei Meter lange, tonnenförmige oder rechteckige Tische auseinander- und wieder zusammenfallen – und auf Wunsch per Tisch-Tisch-Verbinder zu Konferenzanlagen verketteten. Durch großdimensionierte Räder Mobilität auch innerhalb von Gebäudestrukturen. Arretierung durch Feststellbremse. Dadurch minimaler Aufwand bei der Bewirtschaftung von Konferenzräumen. Ideal für hochwertig gestaltete Konferenzräume, die unterschiedlich genutzt werden sollen, und als „freier Spieler“ in Kombination mit dem Tischprogramm Logon für variabel teilbare Konferenzräume sowie mit Timetable für anspruchsvolle Schulungs- und Seminarbereiche.

### Gestell

Fußausleger aus Aluminiumdruckguss, glanzverchromt, poliert oder in den Farben Silber seidenmatt oder Schwarz beschichtet. Standrohre und Zargen Aluminiumprofil, natur eloxiert oder entsprechend dem Fußausleger beschichtet, bei Fußausleger glanzverchromt in der Farbe Schwarz beschichtet. Standrohre optional glanzverchromt erhältlich. Feststellbare Rollen aus schwarzem Polyamid.

### Trägermaterial Tischplatte

Span-Stäbchenplatte mit balligem, verdecktem Umleimer mit integrierem Stoßprofil aus schwarzem Elastomer. Plattenausführung an der mittigen Stosskante gerade, ohne Profil.

### Plattengruppe 1 – Schichtstoff

Plattenstärke 26 mm  
Schichtstoff nach Wilkhahn Farb- und Oberflächenmuster mit Buchenschichtholzumleimer, natur geölt.

### Plattengruppe 2 – Furnier

Plattenstärke 26 mm

Variante 1:

Buchefurnier nach Wilkhahn-Farbtönen mit Buchenschichtholzumleimer oder Eiche-, oder Eschefurnier nach Wilkhahn-Farbtönen mit Umleimer, weitestgehend farbgleich mit dem Furnier.

Variante 2:

Ahorn-, Kirschbaum-, Ulme- oder Nussbaumfurnier sowie Wilkhahn Furnier Mocca nach Wilkhahn-Farbtönen mit Umleimer, weitestgehend farbgleich mit dem Furnier.

### Furnierausführung

Die Furniere werden im Standard als geschobene Furnierblätter verarbeitet.

Klarlack versiegelte Oberflächen:  
Offenporig: Eiche-, Esche-, Nussbaum- und Ulmefurnier sowie Wilkhahn Furnier Mocca.  
Geschlossenporig: Ahorn-, Buche-, und Kirschbaumfurnier.  
Wuchsmerkmale in definierten Grenzen zulässig.

### Plattengruppe 3 – Linoleum

Plattenstärke 27 mm

Linoleum nach Wilkhahn-Farbtönen, mit Buchenschichtholzumleimer, natur geölt.

### Zubehör

#### Einbauklappe

Klappe mit Bürstenprofil beidseitig farb- und materialgleich mit der Tischoberfläche. Plattenausschnitt mit umlaufendem Echtholz-Anleimer, weitestgehend farbgleich mit der Tischplatte.

Um 180° öffnende Scharniere.

Einbauklappe: 350x150 mm.

Linoleum auf Anfrage.

#### Normen

Die Confair Falttische entsprechen der Norm ANSI/BIFMA X 5.5.

**Neben den Standardausführungen sind vielfältige Sonderanfertigungen möglich. Formen, Maße, Oberflächen und Preise auf Anfrage.**

**Achten Sie bitte bei Nachbestellungen darauf, ob Ihre Tischplatten geschobenes oder gestürztes Furnier aufweisen.**

**Hinweis:  
Das Breitenraster beträgt 10 cm.  
Zwischenformate auf Anfrage.**

### Kantenprofile



Standardausführung:  
Ballig mit integriertem Stoßprofil



Alternativ:  
Gerade mit integriertem Stoßprofil